

PP30STD

ねじピッチ = 3.18 (8 山 / 吋)

ねじ巾 = 2.1 切り流し

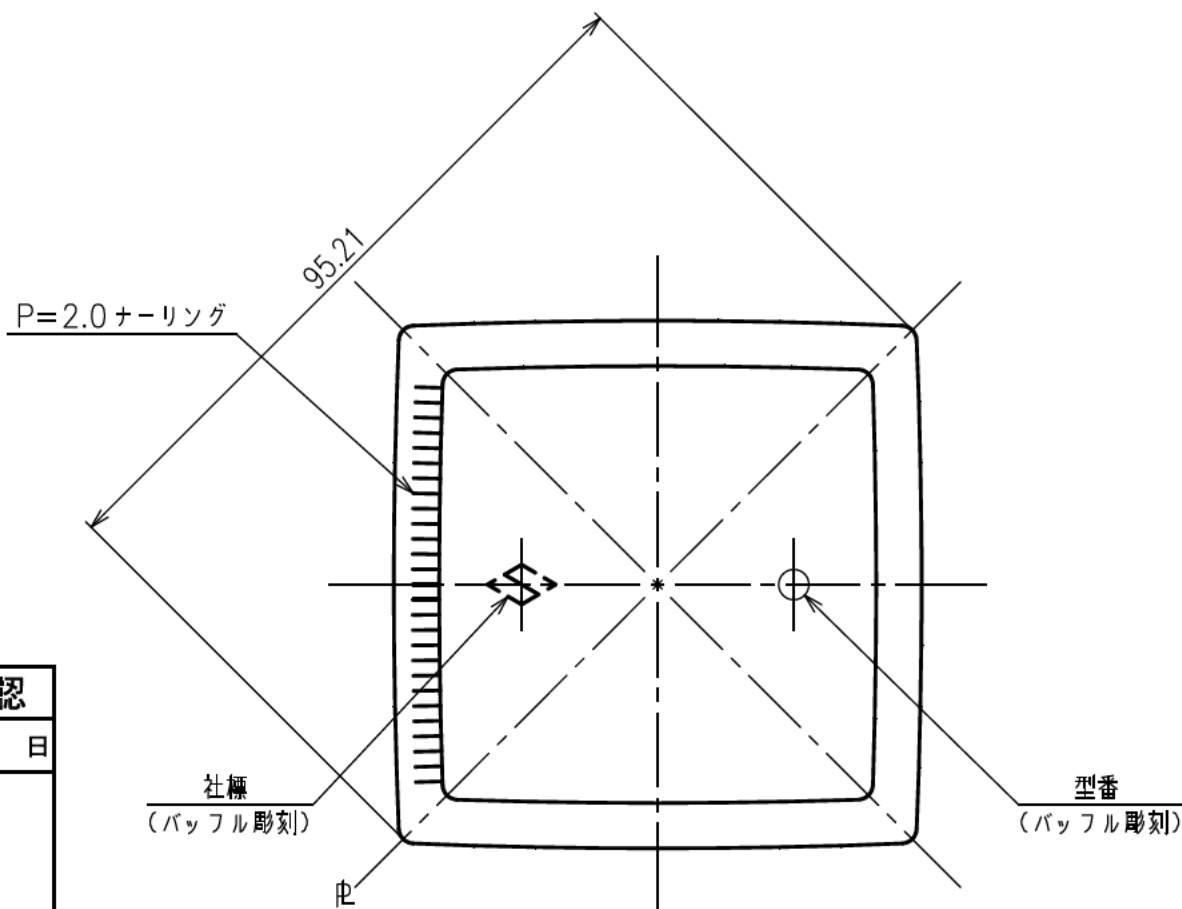
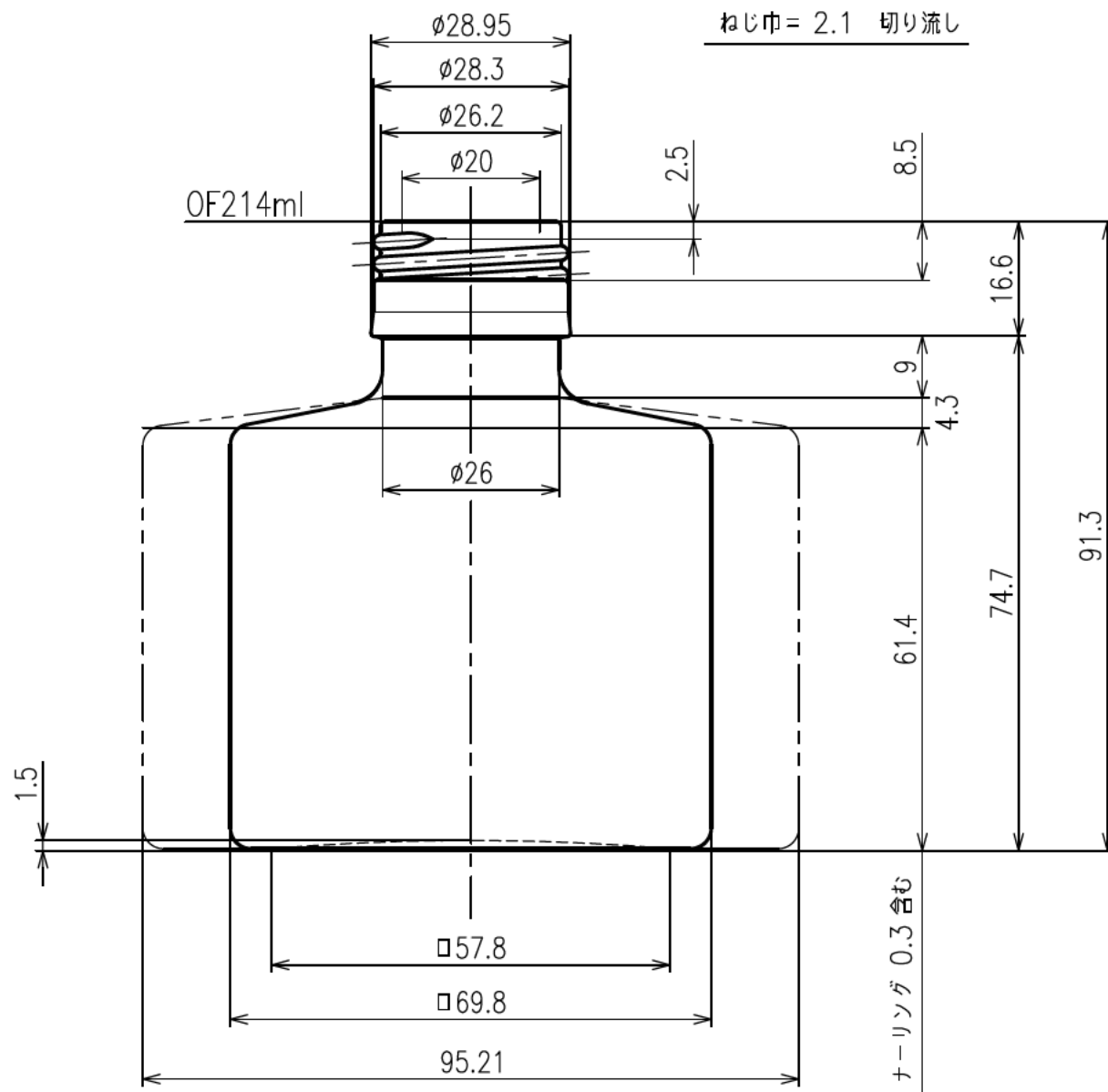

図面承認
年 月 日
見本瓶承認
年 月 日

容量	OF 214±4.5 ml	重量	248 g
色 別	尺 度	1/1	平成 30 年 10 月 30 日
製写図	YOK	検図	
名称	UDN-200-A		
出 図	図 番	NCOM	
		P.F-No. 1 D-2	

 日本精工硝子株式会社