

PP30STD

ねじピッチ = 3.18 ( 8 山 / 吋 )

ねじ巾 = 2.1 切り流し

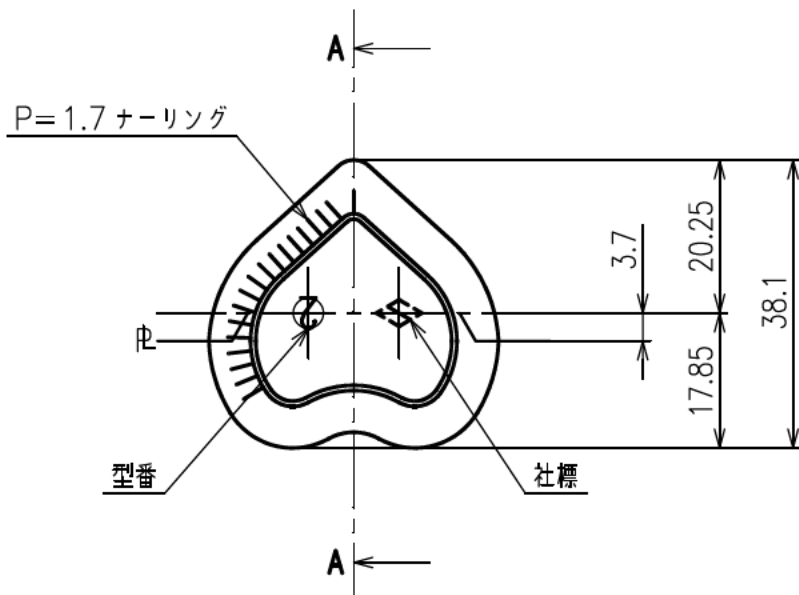
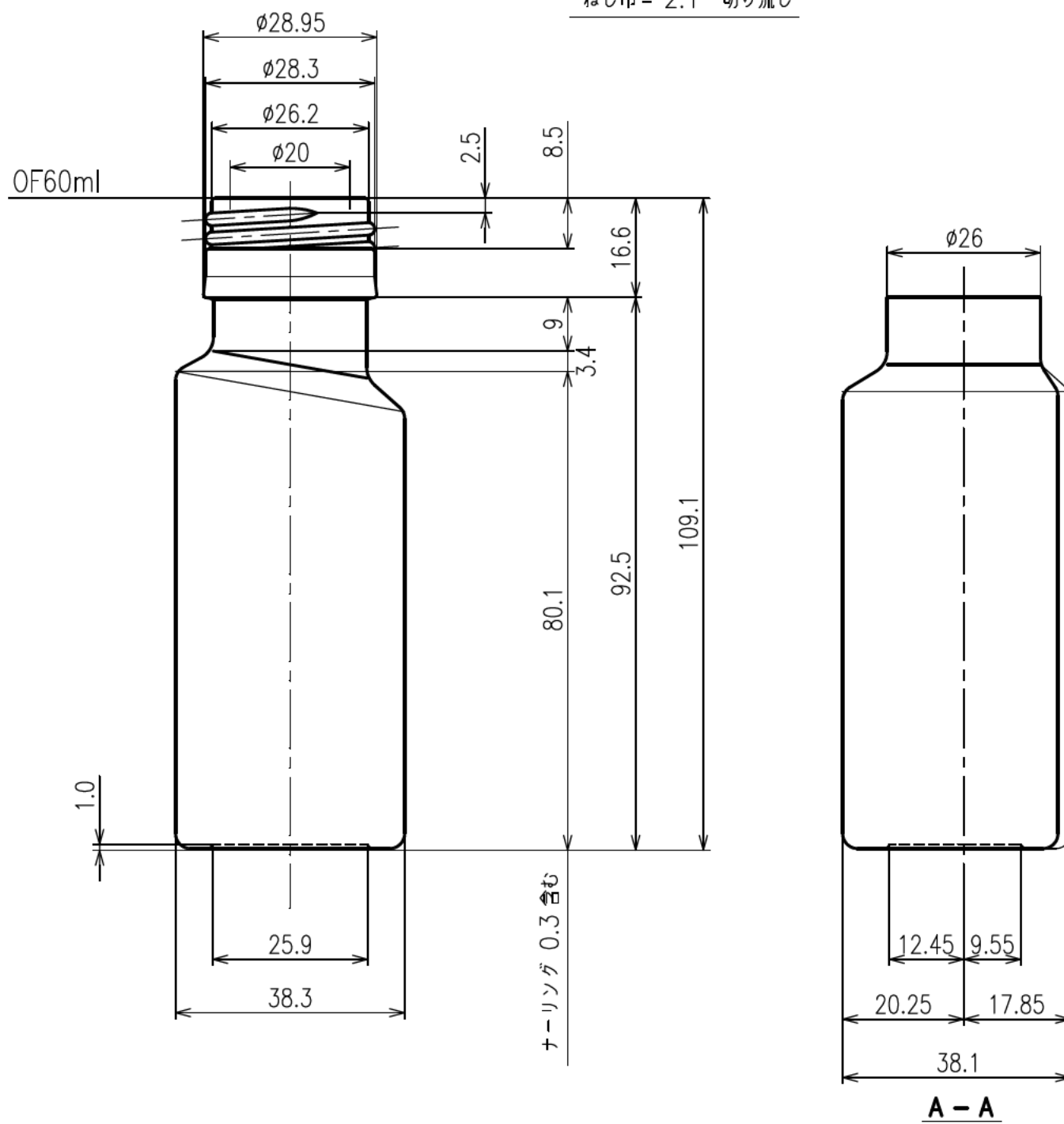

図面承認
年 月 日
見本瓶承認
年 月 日

容量	OF 60 ± 3.0 ml	重量	98 g
色別	尺度 1/1	平成 28 年 7 月 1 日	
製写図	YOK	検図	
名称	SSハート-50-A		
出図	図番	NCOM	
		P.F-No. 1 D-2	

 日本精工硝子株式会社