

PP30STD
 ねじピッチ = 3.18 (8 山 / 吋)
 ねじ巾 = 2.1 切り流し

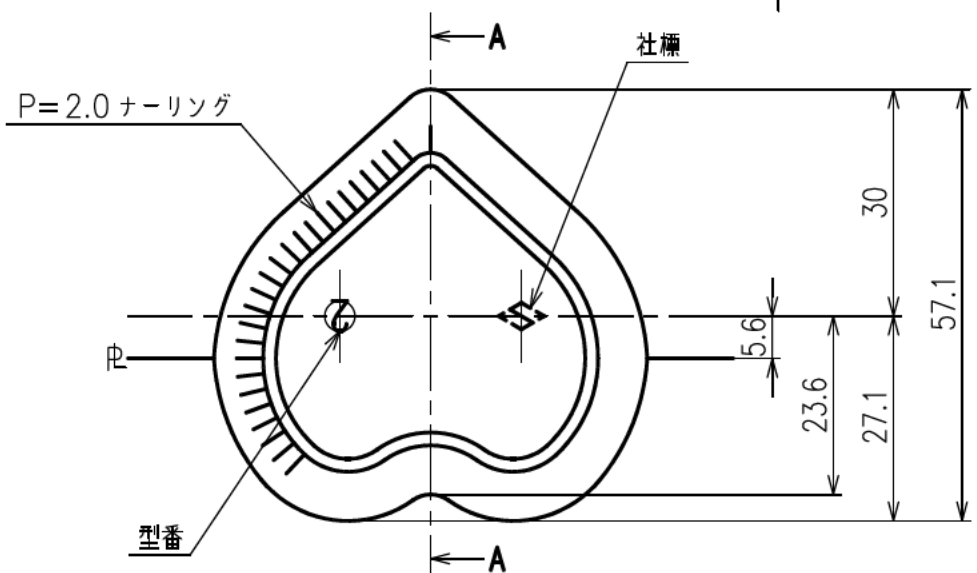
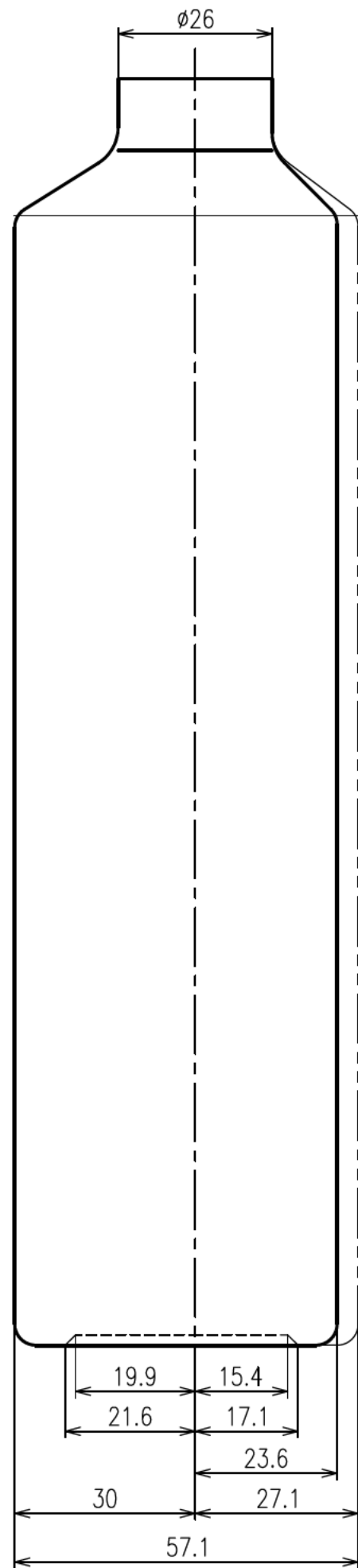

図面承認
年月日
見本瓶承認
年月日

容量	OF 327 ± 6.0 ml	重量	353 g
色別	尺度	1/1	平成 26 年 12 月 5 日
製写図	YOK	検図	
名称	SSハート-300-A		
出図	図番	NCOM	
P.F-No. 1 D-3			

 日本精工硝子株式会社