

PP30STD

ねじピッチ = 3.18 (8 山 / 吋)

ねじ巾 = 2.1 切り流し

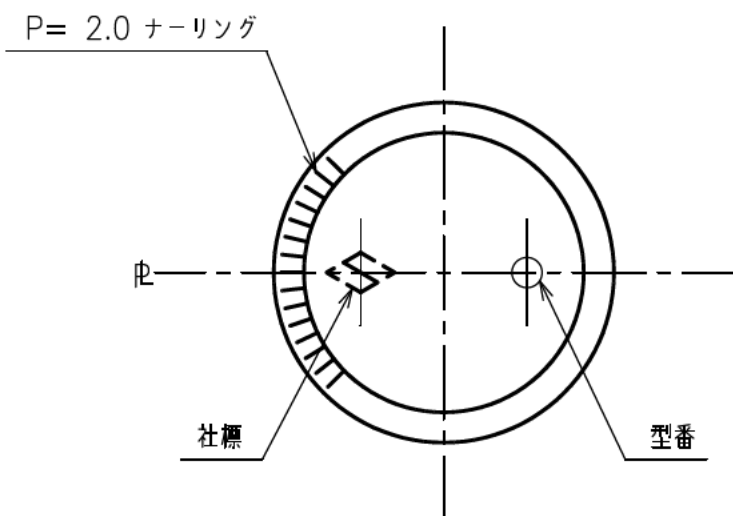
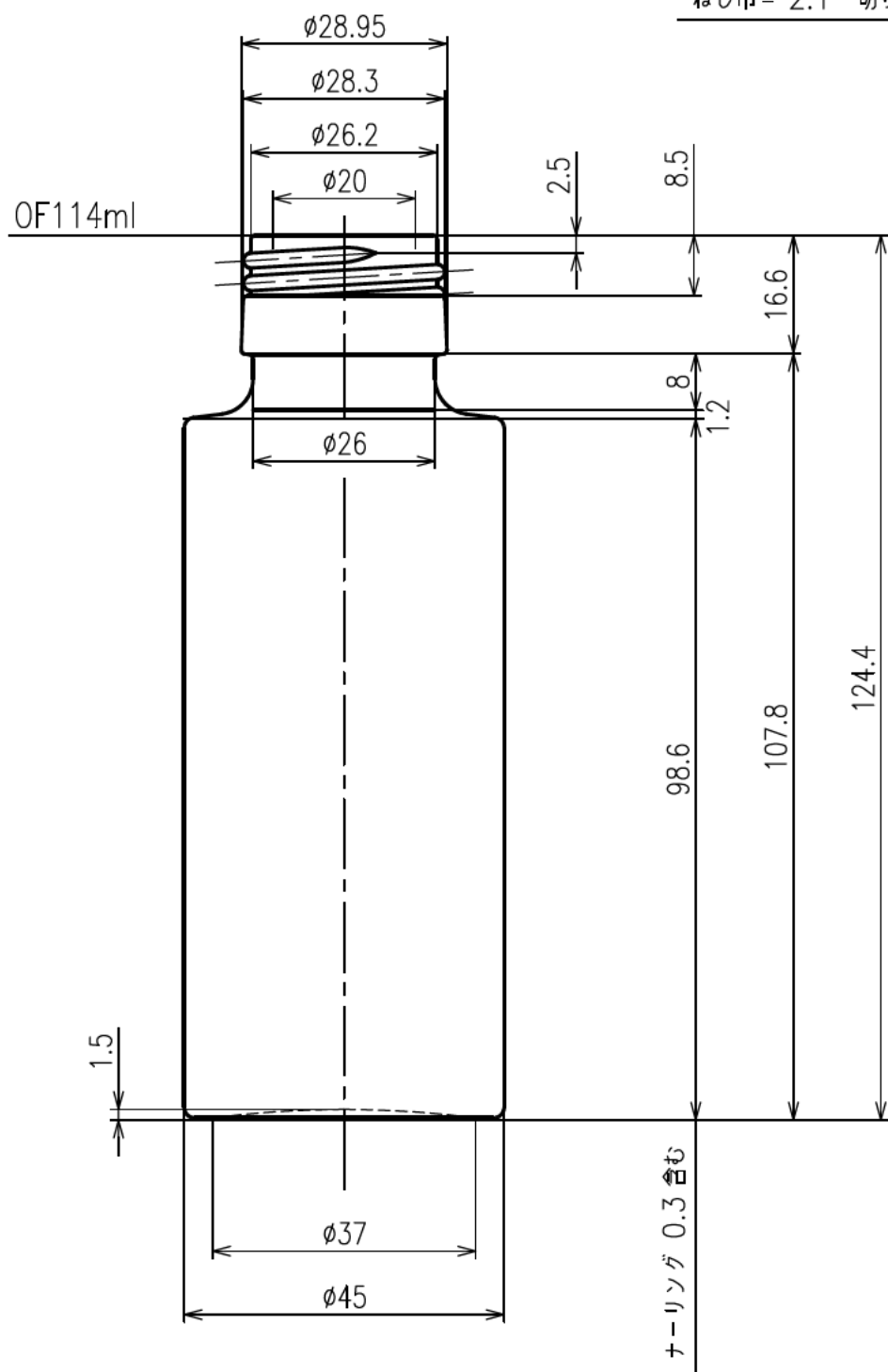

 日本精工硝子株式会社

容量	OF 114±3.5 ml	重量	140 g
色別		尺度	1/1 平成 19 年 1 月 24 日
製写図	YOK	検図	
名称	SSS-100-A		
出図	図番	NCOM	
		P.F-No. 1 D-2	